



Big Body

Wannenkipper

Krampe. Qualität auf Rädern.



Im Frühjahr 2009 übernahm Krampe Fahrzeugbau den Instandsetzungsbereich der ehemaligen Kaserne Coesfeld-Flamschen. Auf 100.000 m² – davon derzeit 28.000 m² überdacht – entstand eine moderne und flexible Fertigung.

Im münsterländischen Coesfeld-Lette werden seit dem Jahr 1982 Anhänger gefertigt. Wie viele andere Fahrzeugbauer auch, hat sich Krampe aus einer Dorfschmiede entwickelt. Aus kleinsten Anfängen entstand dabei ein international erfolgreiches Unternehmen, das sich durch dynamisches Wachstum und eine besonders hohe Innovationsfreudigkeit auszeichnet.

Ein großer Vorteil bei den Fahrzeugbauern von Krampe sind die kurzen Wege. Entwicklung, Konstruktion, Einkauf, Fertigung und Verkauf befinden sich unter einem Dach. Ein dynamisches Management mit einer erfahrenen und engagierten Mannschaft ist der Garant für außergewöhnliche Leistungen.

gen. Durch ein hohes Maß an Flexibilität kann so schnell und unkompliziert auf besondere Kundenwünsche eingegangen werden. Individuell gefertigte Fahrzeuge mit höchsten Qualitätsansprüchen sind somit ein Markenzeichen von Krampe.

Unter dem Motto „Qualität auf Rädern“ werden in Coesfeld Fahrzeuge für Land- und Forstwirtschaft, die Bauindustrie, für Entsorgungsunternehmen sowie Kommunen hergestellt.

Die Kernkompetenz bilden dabei Anhänger mit Stützlast. Seit fast 30 Jahren haben Ideen und Produkte von Krampe Maßstäbe gesetzt, die oftmals Grundlage technischer Standards geworden sind. Der Name Krampe steht nicht nur für Produkte wie Tandem- oder Tridemkipper. Er ist zum Begriff für Ideen und Innovationen geworden.



Krampe entwickelte sich von einer Dorfschmiede ...



... mit Fleiß, handwerklichem Geschick und der sprichwörtlichen westfälischen Beharrlichkeit zu einem namhaften Unternehmen.



Die Fahrzeugbauer von Krampe haben ein gemeinsames Ziel: Qualität auf Rädern zu liefern.

7 gute Gründe für einen Krampe-Kipper

Qualität auf Rädern

ist unser Firmenleitspruch und hat uns zu dem gemacht, was wir heute sind: Seit vielen Jahren unangefochtener Marktführer im Bereich landwirtschaftlich genutzter Wannenkipper sowie Halbrundmulden und Hakenlift-Abrollkipper für Schlepperzug in Deutschland.

Prädikat wertvoll

Unsere Fahrzeuge bieten eine überragende Zuverlässigkeit und Haltbarkeit. Der hohe Wiederverkaufswert unserer Fahrzeuge spricht für sich.

Leichtfüßig, jedoch hochstabil

Aufgrund der durchdachten Bauweise und dem Einsatz hochfester Stähle reduzieren wir das Eigengewicht.

Alles passt

Sie erhalten bei uns einen maßgeschneiderten Anhänger, abgestimmt auf Ihre speziellen Bedürfnisse. Wir bauen (fast) alles!

Top-Qualität auch in Details

Nur beste Komponenten und Aggregate finden in unseren Fahrzeugen Verwendung.

Nichts bleibt, wie es war

Ständige Innovationen und praxisnahe Lösungen zeichnen uns aus. Wir reagieren schnell und flexibel auf Trends und Kundenwünsche!

„Made in Germany“

Wir bekennen uns zum Produktionsstandort Deutschland.

Kompakt und wendig.

Jetzt mal ehrlich: Wann denken Sie über einen Kipper nach? Eigentlich nur dreimal: Beim Kauf, bei einer Reparatur oder bei einem Totalausfall. Wir sind der Meinung, das ist mindestens zweimal zu viel. Deshalb werden auch unsere kleinen Kipper mit dem gleichen Aufwand konstruiert und der gleichen handwerklichen Sorgfalt gebaut wie unsere Großen. Denn auch die Kleinen müssen halten und am Besten jahrzehntelang ihren Dienst tun. Denn Sie haben zu viel um die Ohren als sich Gedanken um ihre Transportfahrzeuge zu machen.

Wo gibt's denn sowas? Ein Chassisrohr von 250x150mm aus St 52 vom Big Body 460E bis zum Big Body 540. Wow! Dieses Chassis hält, auch wenn Sie Berge versetzen wollen! Krampe macht keine halben Sachen: Wir verwenden ausschließlich ringsum geschlossenes Rechteckrohr aus besonders hochwertigem Stahl. Das ist extrem verwindungssteif, hat keine offenen Fugen und Ritzen und ein geringes Eigengewicht bei höchster Stabilität. Zusammen mit der hochwertigen Lackierung hält es auch stärksten Beanspruchungen stand. Einfach Klasse!

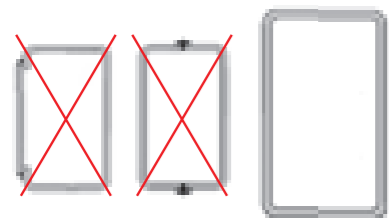

Hochwertige Rechteckrohre als Chassisrohre, keine Pressstahlkonstruktionen.

Die Big Body Wanne gibt als Einachser mit einem Ladevolumen von 16m³ bis 29 m³.



Leicht auswechselbar: Die seitlichen Kotflügel sind geschraubt. Durch den steilen Anstellwinkel bleibt kein Ladegut darauf liegen.

Knick in der Optik: Durch das Abkanten der Wannensbleche holt man das Optimum an Steifigkeit aus dem Material heraus. Gleichzeitig bedeutet dies weniger Schweißnähte und Hohlräume. Der umlaufende, robuste Bauchgurt leitet die auftretenden Kräfte an die Rahmenkrone weiter.

Stabil wie bei den Großen: Die serienmäßige hydraulische Heckklappe. Im Laufe der Jahre immer wieder verbessert und verfeinert, einfach aufgebaut und technisch ausgereift.

Der Heckklappenzyylinder ist mit einem automatischen Sperrblockventil ausgerüstet. Das hält den Schließdruck dauerhaft konstant.

Die konische Wanne erleichtert ebenso wie die bauchige Wannensform das Abrutschen der Ladung.

Verschiedene Bereifungen in unterschiedlichsten Dimensionen sind ab Werk lieferbar. Und natürlich mit Ihrem Wunschprofil.

Große Mulden für große Aufgaben.

Einen schöneren Kipper finden Sie nicht!

Krampe-Kipper bestechen durch ihre unverwechselbare Optik. Die Silageaufsätze aus Profilbordwänden geben dem Ganzen einen krönenden Abschluss. Die Heckklappe mit dem geschwungenen Gestänge rundet das Gesamtbild sanft nach hinten hin ab.

Sie wollen hoch hinauf? Die serienmäßige, abnehmbare Aluleiter führt Sie nach oben.

Weniger ist mehr, besonders wenn es um das geringe Gewicht Ihres Anhängers geht, denn jede Leertonne fährt teuer mit! Krampe fertigt seit vielen Jahren gewichtsoptimierte Anhänger aus hochwertigen Stählen.

Guter Anhang? Zugvorrichtungen gibt es in starr, höhenverstellbar, mit Gummi-, Luft- oder Hydraulikfederung. Wer bietet mehr?

Gut aufgestellt: Wie hätten Sie's denn gerne: Parabelfedern, Luftfederung oder Achsen mit hydraulischem Ausgleich? Ach so, und gelenkt wird natürlich auch noch. Lassen Sie sich von unseren Fachleuten beraten!

Fassform: Die Big-Body-Wanne sorgt für mehr Ladevolumen. Durch die gewölbte Bauweise der Seitenwände und die besonders schmale Gestaltung des seitlichen Gestänges wird ein Maximum an Transportvolumen realisiert. Das erhöht die Effizienz und bedeutet weniger kostenträchtige Leerfahrten.

Oben ohne: Der obere Wannenschluss ist völlig glatt, nichts steht über. Die massive Rahmenkrone wird aus Rechteckrohr 100x80x5 mm gefertigt. Die hält was aus!

Baukastensystem: Die seitlichen Bordwände sind aus einem Stück gefertigt und innen völlig glatt, Materialgüte St 52. Die Blechdicke beträgt 4 mm, bei Big Body 500/540 und 640 Eco sind es 3 mm.

Muskulös: Der gewaltige Bauchgurt (beim Tridem sind es zwei Stück) leitet die auftretenden Kräfte beim Kippvorgang von der Bodengruppe zur Rahmenkrone über. Alle Bauteile sind ringsum wasserdicht verschweißt – eine saubere Sache.



Der zieht was weg.

Wenn die Motorleistungen der Standardtraktoren mittlerweile an der 400PS-Grenze kratzen, dann wird es Zeit auch über größere Wannenkipper nachzudenken. Dabei gilt aber immer: Das Mehr an Leistung auch sinnvoll zu nutzen und umzusetzen. Krampe stellt sich diesen Anforderungen und entwickelt für die neuen Großschlepper leistungsfähige Anhänger, die den Anforderungen von Lohnunternehmen und landwirtschaftlichen Großbetrieben gerecht werden.

So wurde schon bei der Vorstellung der neuen Big Body Tridem-Wannenkipper klar: Hier geht es richtig zur Sache! Mit der 8 bzw. 9 m langen Mulde lassen sich gewaltige Massen transportieren. In Verbindung mit den neuen, modernen Traktoren können diese Nutzlastriesen wirklich zeigen, was in ihnen steckt! Denn das Erntegut muss über immer längere Distanzen in möglichst kurzen Zeiträumen bewegt werden. Mit einem Krampe Wannenkipper können diese Aufgabenstellungen zuverlässig und rationell gelöst werden.

Mit hochwertigen Fahrwerken sorgen die Big Body für einen guten Auftritt im Gelände. Serienmäßig werden Parabelfedern mit einem dynamischen Achsausgleich eingebaut. Alternativ bietet Krampe Fahrwerke mit hydraulischem Achsausgleich an, die gleich mehrere Vorteile haben: Die hydraulisch gefederten Achsen garantieren eine hervorragende Standsicherheit, gerade bei Aufbauten mit einem hohen Schwerpunkt und enger Federmitte. Der große Federweg ergibt eine ausgezeichnete Geländefähigkeit. Hierdurch wird ein gleich bleibender Raddruck mit einer idealen Boden Anpassung und einem geringen Zugkraftbedarf realisiert. Ebenso sind Fahrwerke mit Luftfederung lieferbar, die sich durch eine besonders hohe Laufruhe auszeichnen.



Praktiker wissen es schon lange: Ein Tridem-Anhänger ist kein Tandem-Anhänger mit einer dritten Achse. Ein Tridem-Anhänger hat völlig andere Fahreigenschaften im Gelände und auf der Straße. Dem muss auch das Fahrwerk Rechnung tragen.

Krampe-Tridem-Anhänger werden serienmäßig mit zwei gelenkten Achsen ausgerüstet. Bei den herkömmlichen Nachlauf-Lenkachsen übernimmt dann nur die mittlere Achse die eigentliche Führung des Anhängers. Das kann bei schnellen Straßenfahrten oder bei abschüssigem Gelände zu einem instabilen Fahrverhalten führen. Wir raten daher zum Einsatz zwangsgelenkter Achsen.

Ein Tridem lässt sich mit gesperrten Achsen nur geradeaus nach hinten schieben, er läuft quasi „wie auf Schienen“. Sind Kurvenfahrten unausweichlich, raten wir daher ebenso zum Einsatz einer Zwangslenkung zur Schonung des gesamten Fahrwerks.

Eine Zwangslenkung hält Ihren Anhänger sicher in der Spur, auch bei hohen Geschwindigkeiten, schlammigen Böden und bei Rückwärtsfahrt. Jede Lenkachse hat zwei Lenkzylinder, die mit Zug und Druck beaufschlagt werden und sich gegenseitig unterstützen. Die Zwangslenkung ist somit sehr leichtgängig und verfügt über hohe Sicherheitsreserven. Eine Zwangslenkung schont zudem die Bereifung und das Fahrgestell, da die auftretenden Scherkräfte deutlich verringert werden. Mit anderen Worten: Da radiert nix!

Nutzen Sie die langjährigen Erfahrungen von Krampe im Bau von Wannenkippern und hochwertigen Fahrwerken.

Doppelt gut.

Seitlich kippbare Wannenkipper vereinen die Robustheit der Rückwärtskipper mit der Flexibilität eines Seitenkippers. Aufgrund der fest eingeschweißten Mittelrunge und der durchlaufenden Rahmenkrone oben sind die Aufbauten äußerst stabil und verwindungssteif. Auch für die Befestigung einer hydraulisch öffnenden Heckklappe sind durch diese Rahmenbauweise ideale Voraussetzungen geschaffen, um Korndichtheit und Stabilität zu garantieren.

Die Ausführung als Zweiseitenkipper hat sich mittlerweile durchgesetzt. Dieser kann im Normalfall nach hinten und nach links gekippt werden. Die rechte Seite ist wie beim Wannenkipper als geschlossene Seitenwand gefertigt. Das bringt ein wesentliches Plus an Verwindungsfestigkeit, speziell bei sehr langen Aufbauten oder bei ungleichmäßiger Beladung. Die Reinigung ist einfacher, da es weniger bewegliche Bauteile, Fugen und Ritzen gibt. Der Zweiseitenkipper bringt weniger Gewicht auf die Waage als ein Tandem-Dreiseitenkipper.

Die Zweiseitenkipper der Big Body-Serie sind mit Aufbaulängen von 5 bis 9m lieferbar. Die pendelnd aufgehängenen Bordwände werden im unteren Bereich durch eine hydraulische Anpressung geschlossen. Das seitliche Ablaufblech dient als Ladeschurre und gleichzeitig als Kotflügel. Genial einfach – einfach genial! Ein weiterer Vorteil dieser Konstruktion ist der geringe Platzbedarf. So kann sogar eine große 26,5"-Bereifung oder Lenkachsen mit Spurweiten von 2.150mm verbaut werden, ohne dass der Aufbau unnötig hoch auf den Beinen steht.

Wieder eine typische Krampe-Innovation! Gebrauchsmuster-geschützt.



Alle Seitenkipper standardmäßig mit Mittelrunge(n), Schurre und öffnender hydraulisch Heckklappe.

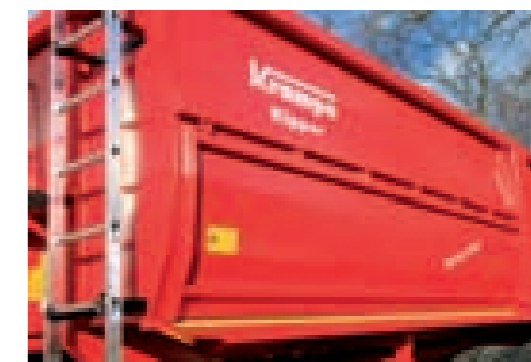

Die seitlichen Bordwände werden auf ganzer Länge mit einer Anpresslippe korndicht abgedichtet. Der alte Schließhaken hat bei uns schon lange ausgedient.

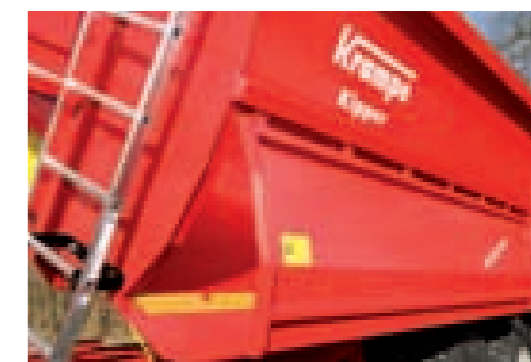

Auf einer Edelstahlwelle sind die Anpresslippe und das serienmäßige Ablaufblech (= Schurre) montiert. Kompakt gebaut – einfacher geht's nicht!

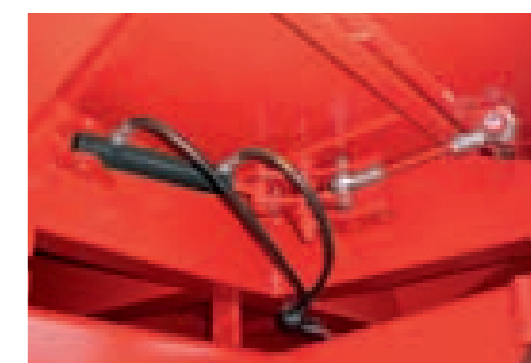

Die hydraulische Entriegelung der seitlichen Bordwände kann bequem vom Schleppersitz aus erfolgen. Der Übertotpunkt-Verschluss sichert gegen unbeabsichtigtes Öffnen.

Das Fahrwerk trägt die Last.



- Mit unserer multifunktionalen Zugvorrichtung kann die gewünschte Anhänghöhe fast stufenlos von 55 bis 104 cm eingestellt werden.
- Unterschiedlichste Zugösen stehen zur Auswahl
- Zur Absorbierung von Stößen auf die Zugmaschine kann die Federung über Gummipuffer oder als Option über eine hydr. oder pneum. Dämpfung erfolgen.



Die „Gardrobe“ bietet einen aufgeräumten Arbeitsplatz. Um Verwechslungen zu vermeiden, sind die Hydraulikschläuche dauerhaft gekennzeichnet.



Anhängung mit Normpunktanschluss. Nutzen Sie unsere langjährige Erfahrung und die große Auswahl an lieferbaren ADR- und BPW-Achsen.

Das Fahrwerk ist das:

- wovon man beim Kipper am wenigsten sieht.
- worin aber unser meistes Know-How steckt.
- was mit Abstand das Teuerste am Wagen ist.
- wovon die guten Fahreigenschaften abhängen.
- was Ihren Krampe von anderen unterscheidet.
- was man beim Fehlkauf später bitter bereut.

Wir machen uns im Hause Krampe den Weg zur sprichwörtlichen „Qualität auf Rädern“ nicht einfach. Deshalb sind unsere Fahrwerke keine 08-15 Standardware, sondern werden individuell auf den gewünschten Einsatzzweck abgestimmt. Wir bieten Ihnen ein extrem umfangreiches Programm an Zugvorrichtungen, Fahrwerken und Bereifungsmöglichkeiten. Lassen Sie sich umfassend beraten!



Die besonders schlanke Gestaltung der Zugvorrichtung sorgt für einen besonders engen Einschlagwinkel.



Wir bieten unterschiedliche Stützfüße in hydraulischer oder mechanischer Ausführung an.



Serienmäßig werden bei allen mehrachsigen Anhängern Parabelfedern montiert. Diese bieten folgende Vorteile:

- Geringes Eigengewicht
- Wartungsarm durch Silentbuchsen
- Keine Rostbildung zwischen den Federlagen
- Gute Standsicherheit und niedrige Bauhöhe des Kippers, da der Federweg nur ca. 40mm beträgt
- Hohe Bodenfreiheit, da die Federpakete auf dem Achsvierkant montiert werden
- Deutsche Spitzenqualität aus dem LKW-Sektor



Kaum ein Hersteller hat so viel Erfahrung im Bau hydraulischer Fahrwerke wie Krampe.

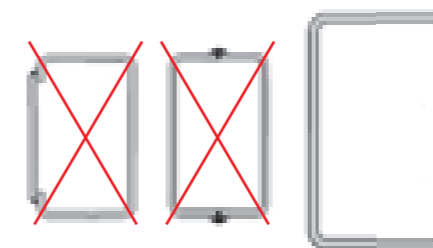

Krampe macht keine halben Sachen: Wir verwenden für das Fahrgestell ausschließlich Rechteckrohre aus besonders hochwertigem Stahl. Das ist extrem verwindungssteif, hat keine offenen Fugen und Ritzen und zudem ein geringes Eigengewicht bei höchster Stabilität. Einfach Klasse!



Wir verwenden hochwertige Achsen und Federaggregate führender Hersteller, z.B. ADR oder BPW.

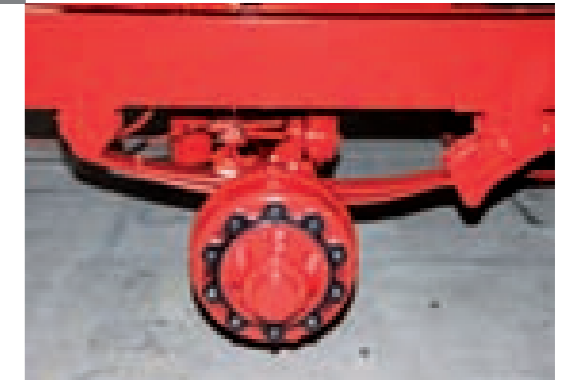

20t Parabelfedern zum Big Body 500/540. Beachten Sie die große Bodenfreiheit.



24 t Parabelfedern mit Längskernen, Achsabstand 1,55 m.



32t Parabelfedern mit Längskernen, Serie beim Big Body 650.

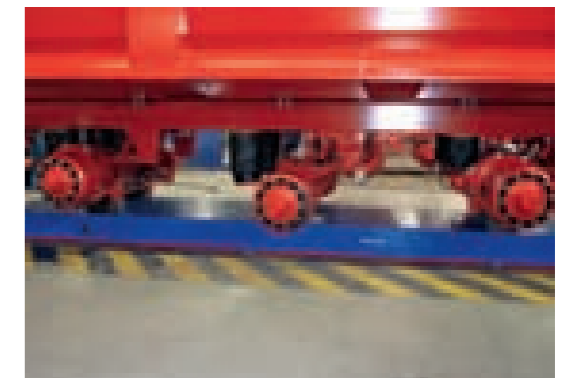

Fahrwerke mit Luftfederung sorgen für einen ausgesprochen ruhigen Lauf.

Details für Profis.



Die Nachlauf-Lenkachsen von BPW haben eine Wellendruckscheibe; das unerwünschte und gefährliche Übersteuern bei schneller Kurvenfahrt wird dadurch minimiert.



Zwangsgelenkte Achsen lenken nicht nur bei Rückwärtsfahrt mit. Sie erhöhen auch wesentlich die Verkehrssicherheit und Spurtreue bei hohen Geschwindigkeiten sowie bei Fahren am Hang oder im schweren Gelände. Nutzen Sie unsere Erfahrung.



Die breite Federmitte trägt zur besseren Stand-sicherheit im Gelände oder bei Fahrzeugen mit hohem Schwerpunkt bei.

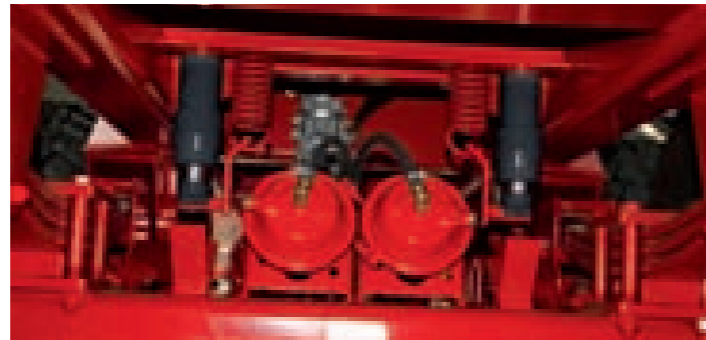

Bei der hydraulischen Hinterachsabstützung fahren beim Kippvorgang automatisch zwei Hydraulikzylinder aus und stützen sich auf der Hinterachse ab. Vorteil: Keine negative Stützlast beim Kippvorgang, d. h. die Hinterachse der Zugmaschine wird nicht angehoben.



Die Wanne ruht auf robusten Gummiauflagen. Alle Teleskopzylinder sind mit einem Kardanring und einem Absperrhahn ausgerüstet. Kreuzverstreben und Quertraversen bringen die notwendige Steifigkeit ins Fahrzeugheck.



Der hochschwenkbare Unterfahrschutz kann ohne die Zuhilfenahme von Werkzeug in der Höhe verstellt werden.



Die Silageaufsätze sind aus Profilbordwänden gefertigt und ab 6,5m Wannlänge mittig geteilt. Die abnehmbare, robuste Aluminiumleiter gehört zur Serienausrüstung. Ebenso zum Standard gehört das Sichtfenster in der Stirnwand (50x50 cm groß) mit verzinktem Abdeckblech. Das Sichtfenster im Silageaufsatz ist ein Ziegelsteinmuster und bei allen Ausführungen 122x45 cm groß.



Heckansicht mit automatischer Anhängerkupplung, Luft- und Ölanschluss hinten, Schutzgitter für Rückleuchten und Positionsluchten.



Die hydraulisch klappbare Frontwand wird gerne zum Freihäckseln eingesetzt.

Wannen für die Ewigkeit.

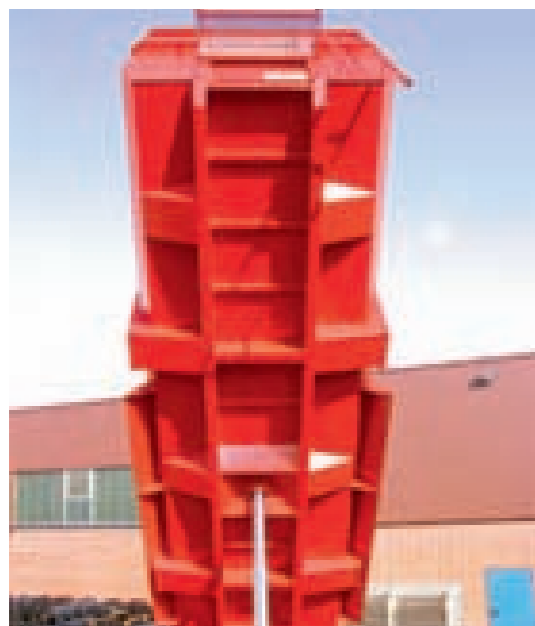

Das Bodenblech ist aus einem Stück und von unten stark verrippt. Die Wannenunterzüge sind aus Rechteckrohr gefertigt (keine Fugen und Ritzen!). Die Ausleger unter der Wanne sind ringsum gegen Korrosion verschweißt, offene Hohlräume sind tabu.

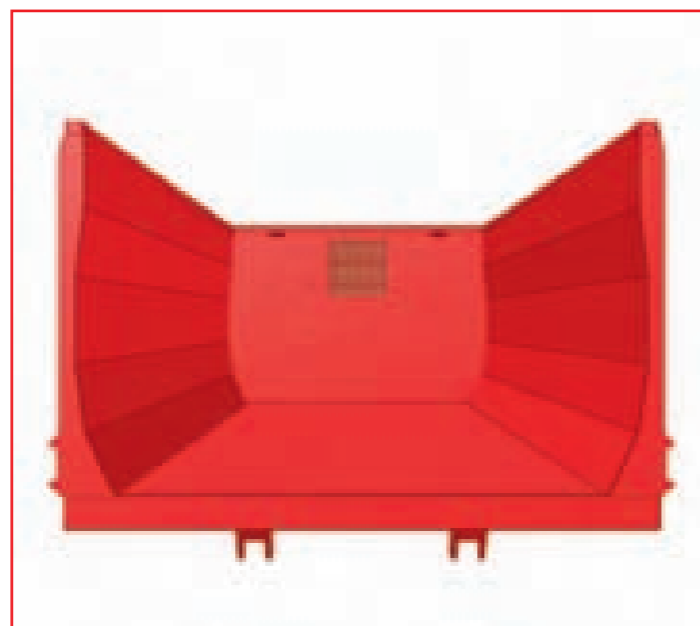

Durchgehende Seitenwände sind aus einem Stück gekantet, auch das Bodenblech besteht aus einer einzigen Platte. Innen ist alles spiegelglatt, die konische Wanne erleichtert zusätzlich das Abrutschen bei anhaftender Ladung.



Die massiven Kipplager haben einen durchgehenden 40mm Bolzen und sind spielfrei in einer Messingbüchse gelagert. Seit über 25 Jahren hält diese Konstruktion reklamationfrei.



Die hydraulisch klappbare Bordwand reduziert die Überlade- bzw. Fallhöhe des Ladegutes. Die pfiffige Kniehebel-Kinematik ist gebrauchsmustergeschützt.

Gut geschützt.



Schrägdachplanen sind einfach in der Handhabung.



Rollplanen sind eine kostengünstige Lösung.



LKW-Schiebeplanen bilden das obere Preissegment.

Das Thema Abdeckung und Transportsicherung wird und uns sicherlich in den nächsten Jahren noch weiter begleiten. Leider ist die Handhabung der Planen gerade bei sehr langen Aufbauten nicht immer ganz einfach. Unseren Technikern ist es gelungen, für jeden Bedarfsfall und Geldbeutel eine passende Lösung anzubieten.

Bei der Ladungssicherung wird es in den kommenden Jahren in vielen Ländern zur Auflage gemacht werden, dass z. B. Silage beim Transport nicht auf die Straße gelangen darf. Abplanen ist da bei jeder Tour angesagt.



Fallsegel für Kartoffeln.



Quick-Cover-Rollverdecke als Netz oder Plane.

Riskieren Sie mal eine große Klappe.



Transportstellung „Klappe zu“...



... die Heckklappe hebt aus.

Eine hydraulisch öffnende Heckklappe ist zum Standard bei jedem Wannenkipper geworden. Eine typische Innovation aus dem Hause Krampe ist die automatische Anpressung der Heckklappe durch Schließhaken im Bodenbereich. Diese Konstruktion hat sich mittlerweile auch bei fast allen Marktbegleitern durchgesetzt. Hochgradig simpel, aber extrem wirkungsvoll gemacht.

Die doppelwirkenden Zylinder sind bei geschlossener Heckklappe eingefahren, die Kolbenstangen sind somit geschützt. Seit Herbst 2010 sind diese Zylinder mit einem automatischen Sperrblockventil ausgerüstet, der bekannte Stickstoffspeicher hat ausgedient. Dadurch erreichen wir eine noch bessere Abdichtung der Heckklappe, vor allem dann, wenn die Steuergeräte der Zugmaschine Tropfverluste aufweisen.

Weder oben auf der Wanne noch seitlich stehen Bauteile unnötig über oder behindern den Beladevorgang. Alles macht einen durchdachten und aufgeräumten Eindruck und ist dennoch stabil und gewichtssparend gefertigt. Wir verstehen unser Handwerk.



Schnecke mit seitlicher Abgabe und Leistungen von 20 bis 300t/h.



Mit dem hydraulisch angetriebenen Überladeband kann das Erntegut direkt vom Feldrand auf Straßenfahrzeuge umgeladen werden.

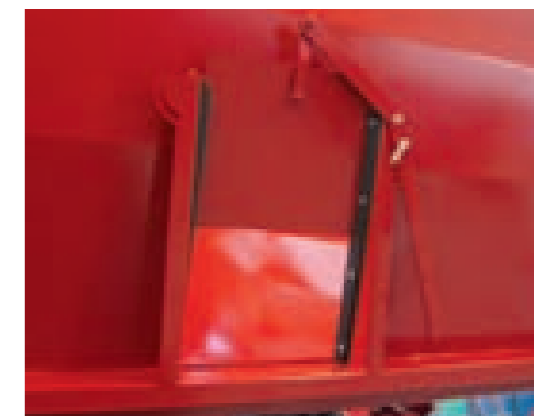

Alle Wannenkipper haben einen leichtgängigen Auslaufschieber (46x34 cm), der in Kunststoffführungen läuft. Der Öffnungshebel ist wahlweise rechts oder links montierbar.



Rohrstützen für den Auslaufschieber.

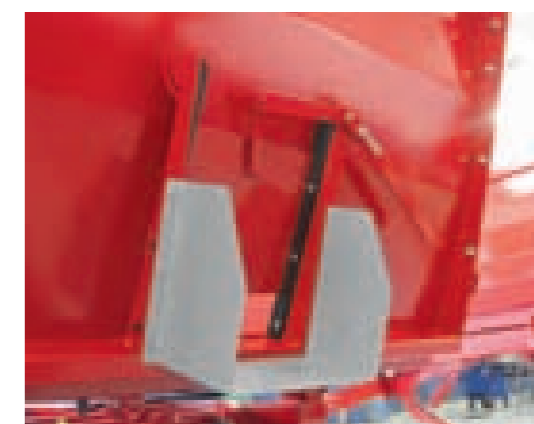

Praktisches Zubehör: Die Auslaufschütte.

Bereifung: Wir zeigen Profil.



Rädertabelle										
Hersteller	Dimensionen	Ply PR	mögliche Profile	Ausführung	Höhe in mm	max. Breite	Load Index	max. Tragfähigkeit in Tonnen je Achse	bei folgender Geschwindigkeit	zul. Höchstgeschwindigkeit
Diverse	385/65 R 22,5	-	MP27/XZZ	neu/re.	1.060	390	157 A8	8,3 t mit 3,5 bar	40 km/h	80 km/h
Diverse	425/65 R 22,5	-	MP27/XZZ	neu/re.	1.122	425	165K	10,0 t mit 4,0 bar	40 km/h	80 km/h
Diverse	445/65 R 22,5	-	XS	neu/re.	1.150	450	168K	10,0 t mit 4,0 bar	40 km/h	110 km/h
Michelin	24 R 20,5	-	XS	neu	1.378	604	176F	16,1 t mit 4,0 bar	40 km/h	110 km/h
Michelin	500/60 R 22,5	-	Cargo X Bib	neu	1.180	513	155D	10,5 t/7,8 t mit 4,0 bar	40/65 km/h	65 km/h
Michelin*	560/60 R 22,5	-	Cargo X Bib	neu	1.251	600	161D	12,6 t/9,3 t mit 4,0 bar	40/65 km/h	65 km/h
Michelin	600/50 R 22,5	-	Cargo X Bib	neu	1.181	616	159D	11,9 t/8,8 t mit 4,0 bar	40/65 km/h	65 km/h
Michelin	600/55 R 26,5	-	Cargo X Bib	neu	1.348	626	165D	14 t/10,3 t mit 4,0 bar	40/65 km/h	65 km/h
Michelin	710/50 R 26,5	-	Cargo X Bib	neu	1.382	728	170D	16,3 t/12 t mit 4,0 bar	40/65 km/h	65 km/h
Michelin	800/45 R 26,5	-	Cargo X Bib	neu	1.395	815	174D	18,2 t/13,4 t mit 4,0 bar	40/65 km/h	65 km/h
Michelin	600/60 R 30,5	-	Cargo X Bib	neu	1.495	639	169D	15,8 t/11,6 t mit 4,0 bar	40/65 km/h	65 km/h
Michelin	710/50 R 30,5	-	Cargo X Bib	neu	1.495	728	173D	17,6 t/13 t mit 4,0 bar	40/65 km/h	65 km/h
Alliance	550/45-22,5	16 PR	404	neu	1.070	550	159 A8	8,7 t/7,8 t mit 2,8 bar	40/50 km/h	50 km/h
Alliance	550/60-22,5	16 PR	404	neu	1.230	550	167 A8	8,7 t mit 2,8 bar	70 km/h	70 km/h
Alliance	600/55-22,5	16 PR	404	neu	1.270	600	169 A8	9,25 t mit 2,8 bar	70 km/h	70 km/h
Alliance	700/50-22,5	16 PR	404	neu	1.270	700	174 A8	10,6 t mit 2,4 bar	70 km/h	70 km/h
Alliance	600/55-26,5	16 PR	404	neu	1.333	591	170 A8	9,75 t mit 2,6 bar	60 km/h	60 km/h
Alliance	700/50-26,5	16 PR	404	neu	1.333	700	174 A8	10,6 t mit 2,4 bar	60 km/h	60 km/h
Alliance	800/45-26,5	12 PR	331 oder 404	neu	1.333	800	170 A8	12,0 t/10,8 t mit 1,7 bar	40/50 km/h	50 km/h
Alliance	700/50-30,5	12 PR	331	neu	1.500	700	170 A8	12,0 t/10,8 t mit 1,7 bar	40/50 km/h	50 km/h
Alliance	800/45-30,5	12 PR	331	neu	1.500	800	174 A8	13,4 t/12,0 t mit 1,7 bar	40/50 km/h	50 km/h
Alliance	850/50-30,5	12 PR	404	neu	1.670	850	180 A8	16,0 t/14,4 t mit 1,5 bar	40/50 km/h	50 km/h
Alliance	560/60 R 22,5	-	380	neu	1.240	550	160E/159E	10,9 t/8,7 t mit 3,0 bar	40/70 km/h	70 km/h
Alliance	650/50 R 22,5	-	380	neu	1.235	650	171 A8/163E	12,3 t/9,7 t mit 3,5 bar	40/70 km/h	70 km/h
Alliance	650/55 R 26,5	-	380	neu	1.360	645	173 A8/165E	13,0 t/10,3 t mit 3,5 bar	40/70 km/h	70 km/h
Alliance	750/45 R 26,5	-	380	neu	1.350	750	175 A8/167E	13,8 t/10,9 t mit 3,5 bar	40/70 km/h	70 km/h
Alliance	600/50 R 22,5	-	390	neu	1.170	583	164 E	12,7 t/8,8 t mit 4,0 bar	40/70 km/h	70 km/h
Alliance	650/55 R 26,5	-	390	neu	1.395	660	170 D	16,3 t/12,0 t mit 4,0 bar	40/65 km/h	65 km/h
Alliance	710/50 R 26,5	-	390	neu	1.390	730	172 D	17,1 t/12,6 t mit 4,0 bar	40/65 km/h	65 km/h
Alliance	800/45 R 26,5	-	390	neu	1.390	810	177 D	19,9 t/14,6 t mit 4,0 bar	40/65 km/h	65 km/h
Vredestein	560/45 R 22,5	-	Flotation Pro	neu	1.070	549	156 A8/146 D	8,0 t/6,0 t mit 2,9 bar	40/65 km/h	65 km/h
Vredestein	560/60 R 22,5	-	Flotation Pro	neu	1.234	567	164 A8/154 D	10,0 t/7,5 t mit 2,9 bar	40/65 km/h	65 km/h
Vredestein	650/50 R 22,5	-	Flotation Pro	neu	1.237	649	167 A8/157 D	10,9 t/8,25 t mit 2,5 bar	40/65 km/h	65 km/h
Vredestein	620/55 R 26,5	-	Flotation Pro	neu	1.350	614	169 A8/159 D	11,6 t/8,75 t mit 2,9 bar	40/65 km/h	65 km/h
Vredestein	710/50 R 26,5	-	Flotation Pro	neu	1.350	700	173 A8/163 D	13,0 t/9,75 t mit 2,7 bar	40/65 km/h	65 km/h
Vredestein	800/40 R 26,5	-	Flotation Pro	neu	1.350	800	179 A8/169 D	15,5 t/11,6 t mit 2,8 bar	40/65 km/h	65 km/h

* Daten mit 20" Felge

In der Übersicht auf der rechten Seite finden Sie nähere Informationen über Reifenabmessungen, Profilformen, Tragfähigkeiten, zulässige Geschwindigkeiten usw. der führenden Hersteller. Da sich nicht alle Anforderungen z.B. nach einer bodenschonenden Bereifung auf der einen Seite und Straßentauglichkeit auf der anderen Seite auf „ein und dieselbe Felge ziehen lassen“, haben wir die Gesamtpalette aller gängigen Räder aufgeführt. Bei der Auswahl der optimalen Bereifung für den gewünschten Einsatzzweck in Kombination dessen, was technisch beim gewünschten Fahrzeug möglich ist, beraten wir Sie gerne ausführlich. Oder besuchen Sie unsere Homepage www.krampe.de



Technische Daten	Einachs-Wannenkipper			Tandem-Wannenkipper									Tridem-Wannenkipper	
	Big Body 460 E	Big Body 500 E	Big Body 550 E	Big Body 460 Premium ¹	Big Body 500 Premium ¹	Big Body 540 Premium ¹	Big Body 550 Premium ¹	Big Body 600 Premium ¹	Big Body 640 ECO	Big Body 650 Premium ¹	Big Body 700	Big Body 750	Big Body 800	Big Body 900
Zul. Gesamtgewicht	12 t / 25 km/h	12 t / 25 km/h	14 t / 25 km/h	16 t / 40 km/h	19 t / 40 km/h	19 t / 40 km/h	20 t / 40 km/h	21 t / 40 km/h	21 t / 40 km/h	22 t / 40 km/h	24 t / 40 km/h**	24 t / 40 km/h**	31 t (34 t) / 40 km/h***	31 t (34 t) / 40 km/h***
Nutzl. i. Deutschl. lt. StVZO *	ca. 9,1 t****	ca. 8,9 t	ca. 10,2 t	ca. 12,1 t	ca. 14,9 t	ca. 14,8 t	ca. 14,8 t	ca. 15,2 t	ca. 16,5 t	ca. 15,5 t	ca. 17,2 t	ca. 17,0 t	ca. 22,9 t (25,9 t)	ca. 22,7 t (25,7 t)
Techn. Nutzlast innerbetrieblich	ca. 11 t	ca. 11 t	ca. 13 t	ca. 14 t	ca. 14,9 t	ca. 14,8 t	ca. 20 t	ca. 20 t	ca. 20 t	ca. 21 t	ca. 22 t	ca. 22 t	ca. 28 t	ca. 28 t
Eigengewicht *	2,9 bis 3,3 t	3,1 bis 3,6 t	3,8 bis 4,2 t	ca. 3,5 bis 3,9 t	ca. 4,1 t	ca. 4,2 t	ca. 5,2 t	ca. 5,8 t	ca. 5,5 t	ca. 6,5 t	ca. 6,8 bis 7,6 t	ca. 7,0 bis 7,8 t	ca. 8,1 bis 9,7 t	ca. 8,3 bis 10,2 t
Zulässige Stützlast (max.)	2 t (3 t)	2 t (3 t)	3 t (4 t)	2 t	2 t	2 t	2 t	3 t	4 t	4 t	4 t	4 t	4 t	4 t
Gefederte Zugvorrichtung	auf Wunsch	auf Wunsch	serienmäßig	auf Wunsch	auf Wunsch	auf Wunsch	auf Wunsch	Serie	Serie unten	Serie	Serie	Serie	Serie	Serie
Anhängehöhe	88 / 94 / 100 cm	88 / 94 / 100 cm	ca. 60 bis 100 cm	95 / 101 / 106 cm	95 / 101 / 106 cm	95 / 101 / 106 cm	92 / 98 / 103 cm	53 bis 94 cm	55 bis 69 cm	60 bis 104 cm	60 bis 104 cm	60 bis 104 cm	ca. 65 cm	ca. 65 cm
Zugkraftbedarf ab	55 kW (75 PS)	66 kW (90 PS)	92 kW (125 PS)	55 kW (75 PS)	59 kW (80 PS)	59 kW (80 PS)	74 kW (100 PS)	92 kW (125 PS)	102 kW (140 PS)	102 kW (140 PS)	125 kW (170 PS)	132 kW (180 PS)	140 kW (190 PS)	140 kW (190 PS)
Ölbedarf / Kippwinkel	16 l / 51°	20 l / 51°	26 l / 51°	16 l / 51°	20 l / 51°	20 l / 51°	26 l / 51°	34 l / 51°	27 l / 51°	34 l / 51°	41 l / 49°	44 l / 49°	60 l / 51°	60 l / 48°
Teleskopzylinder	4-stufig	4-stufig	5-stufig	4-stufig	4-stufig	4-stufig	5-stufig	5-stufig	4-stufig	5-stufig	5-stufig	5-stufig	5-stufig	5-stufig
Hublänge	1.860 mm	2.305 mm	1.805 mm	1.860 mm	2.305 mm	2.305 mm	1.805 mm	2.230 mm	2.250 mm	2.230 mm	2.780 mm	3.025 mm	3.225 mm	3.225 mm
Hubleistung bei Getreide	ca. 14 t	ca. 16 t	ca. 20 t	ca. 14 t	ca. 16 t	ca. 15 t	ca. 20 t	ca. 22 t	ca. 20,5 t	ca. 21 t	ca. 23 t	ca. 23 t	ca. 29 t	ca. 28 t
Hubleistung der 1. Stufe bei 200 bar	25 t	25 t	45 t	25 t	25 t	25 t	45 t	45 t	25 t	45 t	45 t	45 t	55 t	55 t
Bremseinrichtung	Druckluft / 2-Leiter	Druckluft / 2-Leiter	Druckluft / 2-Leiter	Druckluft / 2-Leiter / ALB	Druckluft / 2-Leiter / ALB	Druckluft / 2-Leiter / ALB	Druckluft / 2-Leiter / ALB	Druckluft / 2-Leiter / ALB	Druckluft / 2-Leiter / ALB	Druckluft / 2-Leiter / ALB	Druckluft / 2-Leiter / ALB	Druckluft / 2-Leiter / ALB	Druckluft / 2-Leiter / ALB	Druckluft / 2-Leiter / ALB
Bremsachsen	10-Loch	10-Loch	10-Loch	10-Loch	10-Loch	10-Loch	10-Loch	10-Loch	10-Loch	10-Loch	10-Loch	10-Loch	10-Loch	10-Loch
Tragfähigkeit bei 40 km/h	14 t	14 t	14 t oder 15 t	je 9,5 t	je 9,5 t	je 9,5 t	je 11 t / 12 t / 13 t	je 11 t / 12 t / 13 t	je 10 t	je 11 t / 12 t / 13 t	je 11 t / 12 t / 13 t	je 11 t / 12 t / 13 t	je 11 t / 12 t / 13 t	je 11 t / 12 t / 13 t
Achsquerschnitt	110 mm	110 mm	110 oder 140 mm	100 mm	100 mm	100 mm	110 / 120 / 150 mm	110 / 120 / 150 mm	120 / 150 mm	110 / 140 / 150 mm	110 / 140 / 150 mm	110 / 140 / 150 mm	110 / 140 / 150 mm	110 / 140 / 150 mm
Spurweite bei Einpresstiefe 0	1,95 m	1,95 m	1,95 m / 2,15 m	1,95 m	1,95 m	1,95 m	1,95 m	1,95 m	1,95 m	1,95 m (2,15 m)	1,95 m (2,15 m)	1,95 m (2,15 m)	1,95 m (2,15 m)	1,95 m (2,15 m)
Max. zulässiger Reifendurchmesser	1,38 m	1,38 m	1,67 m	1,23 m	1,23 m	1,23 m	1,27 m	1,27 m (1,38 m)	1,27 m	1,38 m	1,38 m (1,64 m)	1,38 m (1,64 m)	1,38 m (1,50 m)	1,38 m (1,50 m)
Parabelfedern	Auf Wunsch	Auf Wunsch	Nicht lieferbar	16 t = Serie	20 t = Serie	20 t = Serie	24 t = Serie	24 t = Serie	24 t = Serie	32 t = Serie	32 t = Serie	32 t = Serie	36 t = Serie	36 t = Serie
Hydr. Hinterachsabstützung	-	-	-	-	-	-	-	auf Wunsch	-	Serie	Serie	Serie	-	-
Abmessungen in m														
Aufbau-Innenmaße Wanne (konisch)	4,65x2,32/2,22x1,52	5,05x2,32/2,22x1,52	5,55x2,32/2,22x1,52	4,65x2,32/2,22x1,52	5,05x2,32/2,22x1,52	5,55x2,32/2,22x1,52	5,55x2,32/2,22x1,52	6,0x2,32/2,22x1,52	6,5x2,32/2,22x1	6,5x2,32/2,22x1,52	7,0x2,32/2,22x1,52	7,5x2,32/2,22x1,52	8,0x2,32/2,22x1,52	9,0x2,32/2,22x1,52
Transportvolumen o. Aufsatz (in m³)	ca. 16,1	ca. 17,5	ca. 19,2	ca. 16,1	ca. 17,5	ca. 19,2	ca. 19,2	ca. 20,7	ca. 22,5	ca. 22,5	ca. 24,2	26,0	ca. 27,6	ca. 30,1
Transportvolumen mit Aufsatz 60 cm	22,3	24,2	26,5	22,3	24,2	26,5	26,5	28,6	31,1	31,1	33,5	35,8	38,1	43,0
Transportvolumen mit Aufsatz 80 cm	-	-	-	-	-	-	-	-	34,0	34,0	36,6	39,1	41,7	46,9
Höhe bei Kippwinkel 35° / 51° (w)	5,27 / 5,88	5,50 / 6,20	5,84 / 6,64	5,18 / 5,80	5,50 / 6,20	5,65 / 6,40	5,73 / 6,50	6,00 / 6,85	6,15 / 7,05	6,35 / 7,29	6,70 / 7,75 / 49°	7,10 / 8,00 / 49°	7,20 / 8,45 / 51°	7,65 / 8,79 / 48°
Höhe beim Seitenkipper 35° (ws)	-	-	-	-	4,06	-	4,06	4,06	-	4,17	4,20	4,20	4,20	4,20
Plattformhöhe, unbeladen (p)	1,30	1,30	1,58	1,39	1,42	1,42	1,44	1,46	1,46	1,52	1,57	1,57	1,57	1,57
bei Bereifung	550 / 60-22,5	550 / 60-22,5	800 / 45-30,5	550 / 60-22,5	550 / 60-22,5	550 / 60-22,5	560 / 60 R 22,5	560 / 60 R 22,5	560 / 60 R 22,5	600 / 55 R 26,5	600 / 55 R 26,5	600 / 55 R 26,5	600 / 55 R 26,5	600 / 55 R 26,5
Abkipphöhe bei Kippwinkel 35°/51° (c)	1,10 / 1,04	1,10 / 1,04	1,32 / 1,22	1,19 / 1,13	1,22 / 1,16	1,09 / 1,01	1,18 / 1,08	1,20 / 1,10	1,04 / 0,95	1,26 / 1,16	1,30 / 1,20	1,30 / 1,20	1,30 / 1,20 / 49°	1,10 / 0,98 / 47°
Gesamtlänge (g)	6,36	6,76	7,20	6,27	6,72	7,20	7,29	7,79	8,23	8,29	8,65	9,15	9,75	10,72
Gesamthöhe ohne Aufsatz (f)	2,81	3,04	3,06	2,91	2,94	2,94	2,96	2,98	2,98	3,04	3,09	3,09	3,09	3,09
Maß Mitte Zugöse-Mitte	6,00	6,41	6,83	6,00	6,41	6,66	6,83	7,28	7,45	7,87	8,30	8,80	9,34	10,15
Maß Mitte Anhängerkupp. hinten (m)														
Bodenfreiheit (b)	0,80	0,80	0,88	0,91	0,91	0,91	0,95	0,90	0,93	0,99	1,02	1,02	1,01	1,01

* Eigengewicht und Nutzlast hängen von der jeweiligen Ausrüstung ab.
 ** 24 t zul. Ges. Gew. in Deutschland nur mit Achsabstand 1,81 m zulässig, Einzelachslast 10 t möglich
 *** 34 t zul. Ges. Gew. in Deutschland nur mit Achsabstand 1,81 m zulässig, Einzelachslast 10 t möglich
 Für Exportfahrzeuge sind teils höhere Nutzlasten zulässig
 Konstruktionsänderungen vorbehalten
 **** Bei Ausführung mit Rückfahrautomatik sinkt das zul. Ges. Gew. auf 8 t ab, die Nutzlast reduziert sich auf 5,4 t.
 1 Premiumfahrzeuge sind in der Regel ab Lager lieferbar, mit Top-Ausrüstung zu besonders günstigen Konditionen. Bei Ausstattungswünschen außerhalb der Serie oder Sonderlackierungen entfällt der Premium-Preisvorteil.

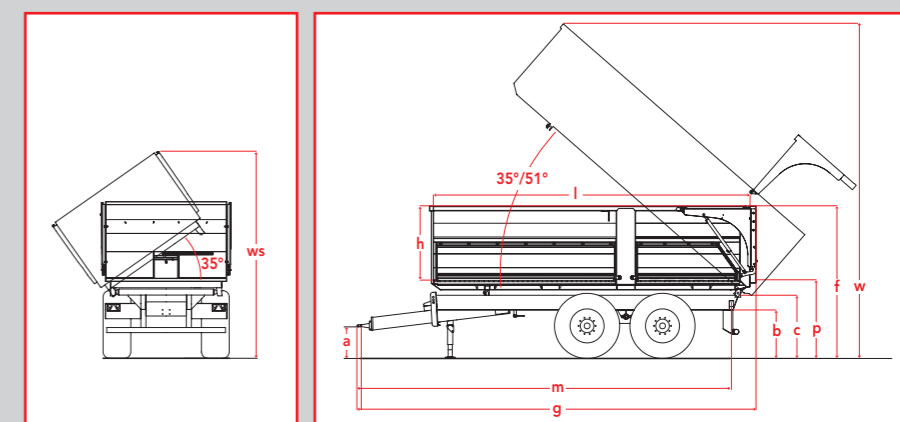

Wir nehmen's genau!
 Hinweise zu den Maßangaben finden Sie in der oben stehenden Tabelle.



Der Name Krampe steht nicht nur für Produkte wie Tandem- oder Tridem-Kipper. Er ist zum Inbegriff für Ideen und Innovationen geworden. Fast drei Jahrzehnte Erfahrung stecken in jedem Krampe-Kipper. Dabei waren die ersten Modelle schon so gut, dass viele bis heute noch ihren Dienst tun. Wenn Sie weitere Informationen wünschen, nehmen Sie bitte Kontakt mit uns oder einem unserer Vertriebspartner auf. Wir beraten Sie gerne!

Krampe Fahrzeugbau, Landtechnik und Metallbau GmbH

Zusestraße 4, D-48653 Coesfeld-Flamschen
Tel.: +49 (0) 25 41 / 80 178-0
Fax: +49 (0) 25 41 / 80 178-14
E-Mail: info@krampe.de
Internet: www.krampe.de



...immer eine Nasenlänge voraus

Ihr Fachhändler berät Sie gern